

FIRST CLASS *extended motorized*

Cod. PE06830-XXX

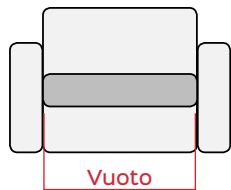

DESIGN IN MOVIMENTO

Vuoto standard (mm)
540
650
730
800
880
Vuoto massimo 900

Elettrica	22kg +/- 1kg	0-Wall	Divani	Portata:150Kg	Cicli:30.000	2 ANNI Meccanismo 2 ANNI Attuatore Garanzia
-----------	--------------	--------	--------	---------------	--------------	---

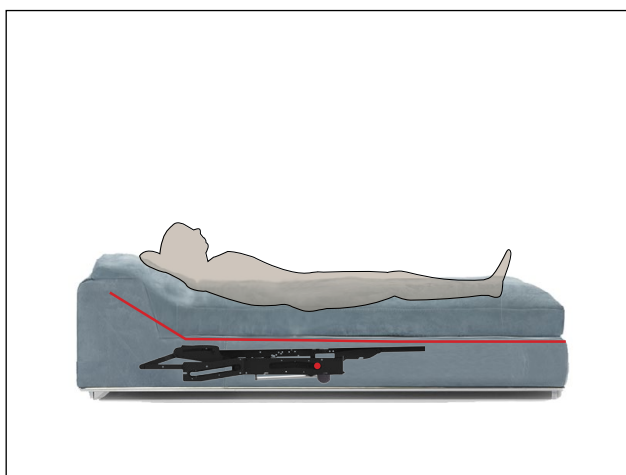

Posizioni:



Chiusa



TV



Bed

Benefit: First Class extended motorized è stato pensato per tutti coloro che cercano un comfort estremo. La caratteristica "Extended" permette di aumentare la profondità della seduta di 13cm. Il meccanismo scorrevole (Chaise) permette il passaggio dalla posizione "chiusa" alla posizione "bed",

offrendo al fruitore infinite posizioni di relax. First Class extended motorized è un meccanismo dalla struttura solida, robusta e modulare, che permette di comporre l'imbottito secondo le proprie necessità con estrema facilità.

Optional

ACCESSORI	KD
POGGIATESTA	

KIT ELETTRICI	ATTUATORI
SPINE E PROLUNGHE	ALIMENTATORI E BATTERIE

SISTEMI DI CONTROLLO	INCASSO	PIASTRE
TOUCH SENSOR	TELECOMANDI	CONTROLLO IPAD/IPOD

Motionitalia Design and quality Made in Italy

Headquarters: via Navicella 26, 47122 Forlì (FC) Tel.+39 0543 77 47 68 Fax.+39 0543 79 84 09 www.motionitalia.com info@motionitalia.com

Il produttore si riserva il diritto di modificare, in qualsiasi momento e senza preavviso, le specifiche tecniche dei propri prodotti

FIRST CLASS extended reinforced

motorized Cod. PE07615-XXXX



DESIGN IN MOVIMENTO

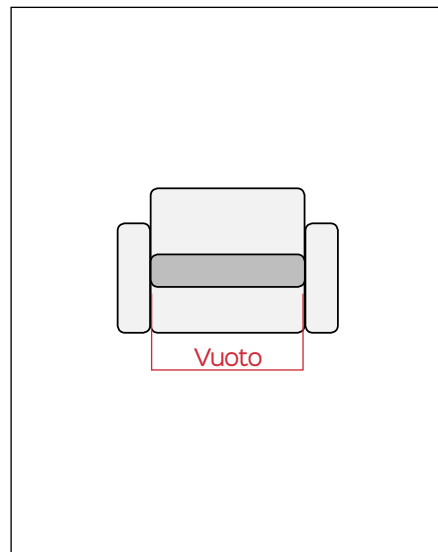

Vuoto standard (mm)

1200

Altre misure disponibili su richiesta

Elettrica	26,5kg +/-1kg	0-Wall	Divani	Portata:200Kg	Cicli:30.000	2 ANNI Meccanismo 2 ANNI Attuatore Garanzia

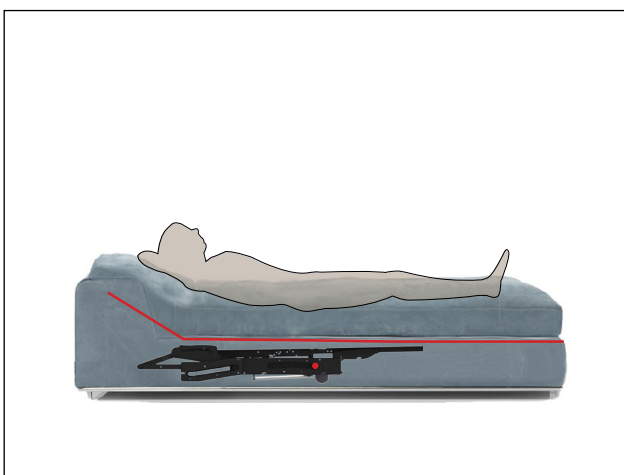

Posizioni:



Chiusa



TV



Bed

Benefit: First Class extended reinforced è stato pensato per tutti coloro che cercano un comfort estremo. La caratteristica "Extended" permette di aumentare la profondità della seduta di 13cm. Il meccanismo scorrevole (Chaise) permette il passaggio dalla posizione "chiusa" alla posizione "bed", offrendo al fruitore infinite posizioni

di relax. First Class extended motorized è un meccanismo dalla struttura solida, robusta e modulare, che permette di comporre l'imbottito secondo le proprie necessità con estrema facilità. Inoltre è progettata per le sedute più spaziose; è dotata di barre rinforzanti che rendono la struttura più resistente.

Optional

ACCESSORI	
	KD
POGGIATESTA	

KIT ELETTRICI	
	ATTUATORI
SPINE E PROLUNGHE	ALIMENTATORI E BATTERIE

SISTEMI DI CONTROLLO		
	INCASSO	PIASTRE
TOUCH SENSOR	TELECOMANDI	CONTROLLO IPAD/IPOD

Motionitalia Design and quality Made in Italy

Headquarters: via Navicella 26, 47122 Forlì (FC) Tel.+39 0543 77 47 68 Fax.+39 0543 79 84 09 www.motionitalia.com info@motionitalia.com

Il produttore si riserva il diritto di modificare, in qualsiasi momento e senza preavviso, le specifiche tecniche dei propri prodotti

FIRST CLASS narrow backrest

extended motorized cod. PE08030-XXXX

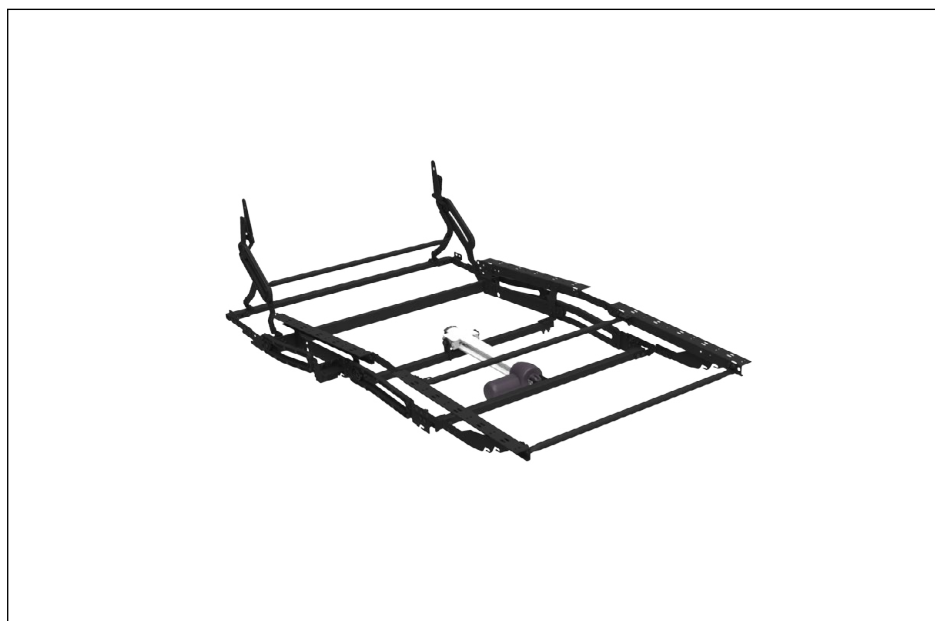
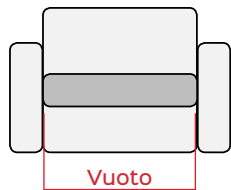

DESIGN IN MOVIMENTO

Vuoto standard (mm)	
	540
	650
	730
	800
	880
Vuoto massimo 900	

Elettrica	21kg+/-1kg	O-Wall	Divani	Portata:150Kg	Cicli:30.000	2 ANNI Meccanismo 2 ANNI Attuatore Garanzia
-----------	------------	--------	--------	---------------	--------------	---

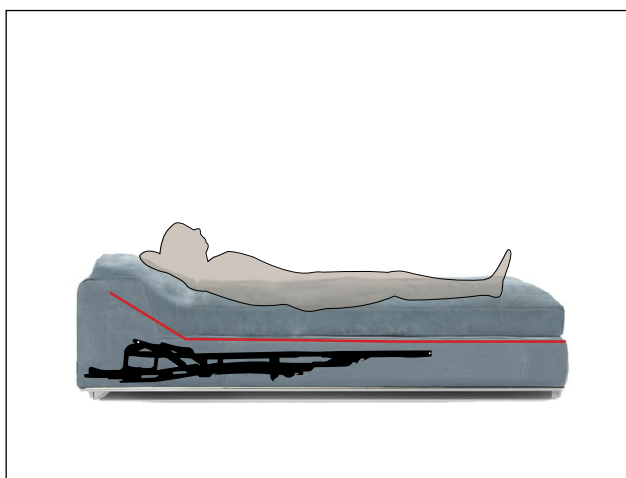

Posizioni:



Chiusa



TV



Bed

Benefit: First Class narrow backrest extended motorized è stato pensato per tutti coloro che cercano un comfort estremo. Questo meccanismo, infatti, grazie ad un movimento scorrevole (Chaise), rende possibile il passaggio dalla posizione "chiusa" alla posizione "bed". Ciò avviene traslando in avanti la seduta, lo schienale

e il poggiatesta. La caratteristica "Extended" aumenta la profondità della seduta di 13cm. La meccanica pur essendo solida e robusta, permette, al tempo stesso di comporre l'imbottito secondo le proprie necessità con estrema facilità. Inoltre, lo schienale "narrow", permette un agevole inserimento del poggiatesta.

Optional

ACCESSORI	KD
POGGIATESTA	

KIT ELETTRICI	ATTUATORI
SPINE E PROLUNGHE	ALIMENTATORI E BATTERIE

SISTEMI DI CONTROLLO	INCASSO	PIASTRE
TOUCH SENSOR	TELECOMANDI	CONTROLLO IPAD/IPOD

Motionitalia Design and quality Made in Italy

Headquarters: via Navicella 26, 47122 Forlì (FC) Tel.+39 0543 77 47 68 Fax.+39 0543 79 84 09 www.motionitalia.com info@motionitalia.com

Il produttore si riserva il diritto di modificare, in qualsiasi momento e senza preavviso, le specifiche tecniche dei propri prodotti

FIRST CLASS narrow backrest

extended reinforced *motorized* cod. PE07855-XXXX



DESIGN IN MOVIMENTO

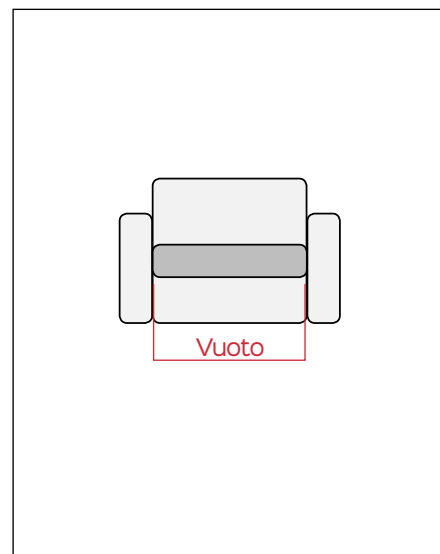
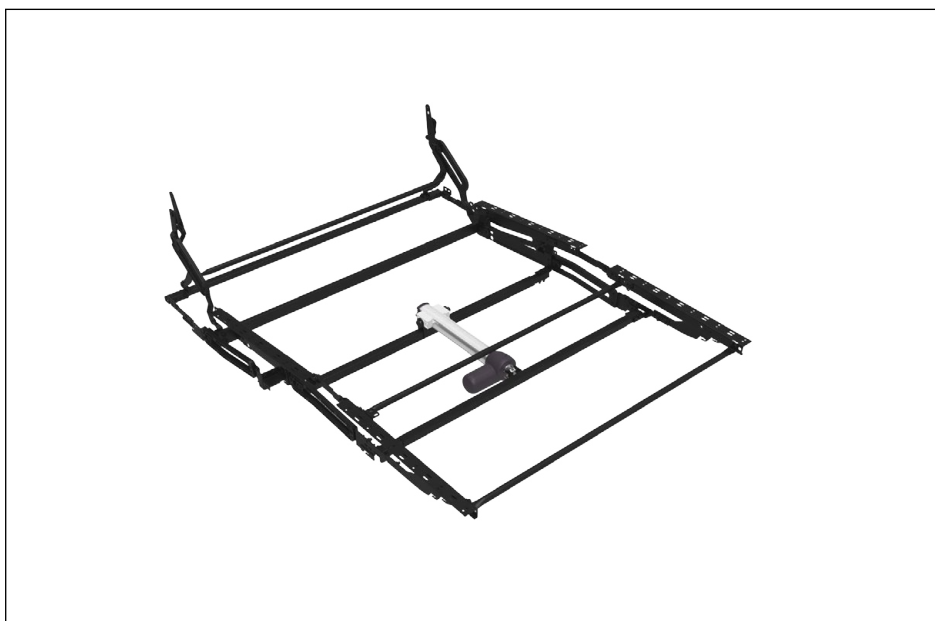

Vuoto standard (mm)
1200
Altre misure disponibili su richiesta

Elettrica	26,5kg +/-1kg	0-Wall	Divani	Portata:200Kg	Cicli:30.000	2 ANNI Meccanismo 2 ANNI Attuatore Garanzia
-----------	---------------	--------	--------	---------------	--------------	---

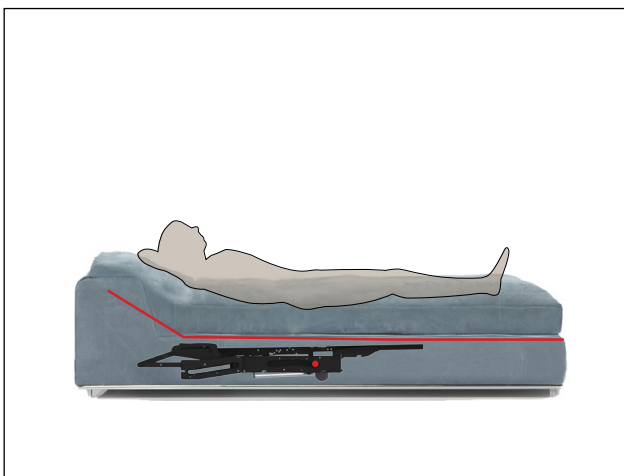

Posizioni:



Chiusa



TV



Bed

Benefit: First Class narrow backrest extended reinforced motorized è stato pensato per tutti coloro che cercano un comfort estremo. Questo meccanismo, infatti, grazie ad un movimento scorrevole (Chaise), rende possibile il passaggio dalla posizione "chiusa" alla posizione "bed". Ciò avviene traslando in avanti la seduta, lo schienale e il poggiatesta. La caratteristica "Extended" aumenta la profondità della seduta di 13cm. La

meccanica pur essendo solida e robusta, permette, al tempo stesso di comporre l'imbottito secondo le proprie necessità con estrema facilità; è stata progettata anche per le sedute più spaziose; è dotata di barre rinforzate che rendono la struttura più resistente. Inoltre, lo schienale "narrow", permette un agevole inserimento del poggiatesta.

Optional

ACCESSORI	KD
POGGIATESTA	

KIT ELETTRICI	ATTUATORI
SPINE E PROLUNGHE	ALIMENTATORI E BATTERIE

SISTEMI DI CONTROLLO	INCASSO	PIASTRE
TOUCH SENSOR	TELECOMANDI	CONTROLLO IPAD/IPOD

Motionitalia Design and quality Made in Italy

Headquarters: via Navicella 26, 47122 Forlì (FC) Tel.+39 0543 77 47 68 Fax.+39 0543 79 84 09 www.motionitalia.com info@motionitalia.com

Il produttore si riserva il diritto di modificare, in qualsiasi momento e senza preavviso, le specifiche tecniche dei propri prodotti

FIRST CLASS STD motorized

Cod. PE5255-XXX



DESIGN IN MOVIMENTO

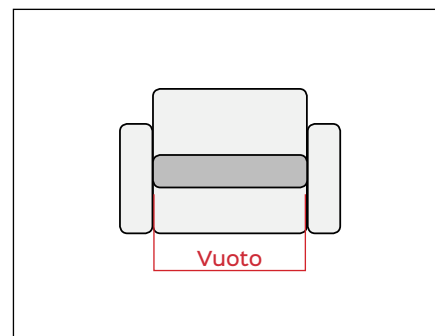

Vuoto standard (mm)
540
650
730
800
880
Vuoto massimo 900

Elettrica	21kg+/-1kg	0-Wall	Divani	Portata: 150Kg	Cicli: 30.000	2 ANNI Meccanismo 2 ANNI Attuatore Garanzia
-----------	------------	--------	--------	----------------	---------------	---

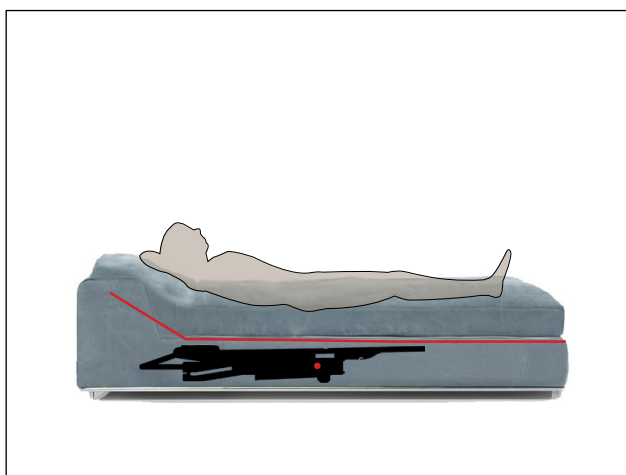

Posizioni:



Chiusa



TV



Bed

Benefit: First Class STD è un prodotto completo in quanto è munito di un meccanismo scorrevole (Chaise) che permette il passaggio dalla posizione "chiusa" alla posizione "bed", esaltando e massimizzando il comfort del fruitore. Ciò avviene traslando in avanti, contemporaneamente, la

seduta, lo schienale e il poggiatesta. Il meccanismo, solido e robusto è, allo stesso tempo, un prodotto perfettamente modulare che permette di comporre l'imbottito secondo le proprie necessità con estrema facilità. Inoltre, questo modello permette un agevole inserimento del poggiatesta.

Optional

ACCESSORI	KD
POGGIATESTA	

KIT ELETTRICI	ATTUATORI
SPINE E PROLUNGHE	ALIMENTATORI E BATTERIE

SISTEMI DI CONTROLLO	INCASSO	PIASTRE
TOUCH SENSOR	TELECOMANDI	CONTROLLO IPAD/IPOD

Motionitalia Design and quality Made in Italy

Headquarters: via Navicella 26, 47122 Forlì (FC) Tel.+39 0543 77 47 68 Fax.+39 0543 79 84 09 www.motionitalia.com info@motionitalia.com

Il produttore si riserva il diritto di modificare, in qualsiasi momento e senza preavviso, le specifiche tecniche dei propri prodotti

FIRST CLASS STD reinforced

motorized Cod. PE07015-XXXX



DESIGN IN MOVIMENTO

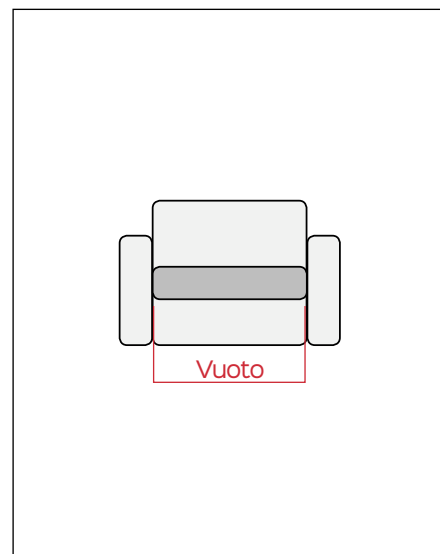

Vuoto standard (mm)
1200
Altre misure disponibili su richiesta

Elettrica	26,5kg +/-1kg	0-Wall	Divani	Portata:200Kg	Cicli:30.000	2 ANNI Meccanismo 2 ANNI Attuatore Garanzia
-----------	---------------	--------	--------	---------------	--------------	---

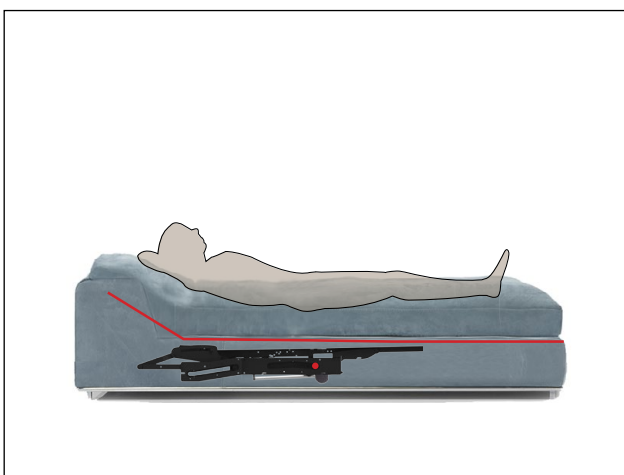

Posizioni:

Chiusa	TV	Bed

Benefit: First Class STD reinforced è un prodotto completo in quanto è munito di un meccanismo scorrevole (Chaise) che permette il passaggio dalla posizione "chiusa" alla posizione "bed", esaltando e massimizzando il comfort del fruitore. Ciò avviene traslando in avanti, contemporaneamente, la seduta, lo schienale e il poggiatesta. Il meccanismo, solido e robusto è, allo stesso

tempo, un prodotto perfettamente modulare che permette di comporre l'imbottito secondo le proprie necessità con estrema facilità. Questo modello permette un agevole inserimento del poggiatesta. Inoltre, è stato progettato per le sedute più spaziose: è dotato di barre rinforzanti che rendono la struttura più resistente.

Optional

ACCESSORI	
	KD
POGGIATESTA	

KIT ELETTRICI	
	ATTUATORI
SPINE E PROLUNGHE	ALIMENTATORI E BATTERIE

SISTEMI DI CONTROLLO		
	INCASSO	PIASTRE
TOUCH SENSOR	TELECOMANDI	CONTROLLO IPAD/IPOD

Motionitalia Design and quality Made in Italy

Headquarters: via Navicella 26, 47122 Forlì (FC) Tel.+39 0543 77 47 68 Fax.+39 0543 79 84 09 www.motionitalia.com info@motionitalia.com

Il produttore si riserva il diritto di modificare, in qualsiasi momento e senza preavviso, le specifiche tecniche dei propri prodotti